

VIDOS
X



Monitor wideodomofonu

M11W

ZASTRZEŻENIA PRAWNE

Opisywany produkt wraz z jego sprzętem i oprogramowaniem sprzętowym jest kompletny. Nie udzielamy gwarancji w odniesieniu do wartości handlowej urządzenia, jego zadowalającej jakości, przydatności do określonego celu i nienaruszenia praw osób trzecich. Firma Vidos, jej dyrektorzy, kierownicy, pracownicy lub dystrybutorzy nie ponoszą odpowiedzialności za szkody, w tym między innymi za szkody z powodu utraty zysków biznesowych, przerw w działaniu sprzętu lub utraty danych czy dokumentacji z wiązanych z używaniem tego produktu, nawet jeśli nasza firma została powiadomiona o możliwości wystąpienia takich szkód. W przypadku produktu z dostępem do internetu korzystanie z produktu odbywa się całkowicie na własne ryzyko. Nasza firma nie ponosi odpowiedzialności za nieprawidłowe działanie, naruszenie prywatności lub inne szkody wynikające z cyberataków, ataków hakerów, wirusów lub innych zagrożeń bezpieczeństwa internetowego; jednak w razie potrzeby zapewniamy niezbędne wsparcie techniczne. Nasza firma nie ponosi odpowiedzialności za użycie tego produktu do celów niezgodnych z prawem. W przypadku jakichkolwiek konfliktów między niniejszą instrukcją a obowiązującym prawem, pierwszeństwo ma to ostatnie.

W razie jakichkolwiek pytań prosimy o kontakt z działem serwisu firmy Vidos. Dane kontaktowe znajdują się na stronie Vidos.pl w zakładce „kontakt” lub na ostatniej stronie niniejszej instrukcji.

DEKLARACJA ZGODNOŚCI UE

Niniejszy produkt oraz - w stosownych przypadkach - dostarczone akcesoria są również oznaczone "CE" i zgodne z obowiązującymi zharmonizowanymi normami europejskimi wymienionymi w dyrektywie EMC 2014/30/EU, dyrektywie LVD 2014/35/EU, dyrektywie RoHS 2011/65/EU.

2012/19/EU (dyrektywa WEEE): Produkty oznaczone tym symbolem nie mogą być utylizowane jako nieposortowane odpady komunalne w Unii Europejskiej. Aby zapewnić odpowiedni recykling, należy zwrócić ten produkt do lokalnego dostawcy po zakupie równoważnego nowego sprzętu lub zutylizować go w wyznaczonych punktach zbiórki.

Aby uzyskać więcej informacji, zobacz: www.recyclethis.info

NIEBEZPIECZEŃSTWA

- Temperatura pracy urządzenia wynosi od -10° C do 40° C.
- Wszystkie operacje elektroniczne powinny być ściśle zgodne z przepisami bezpieczeństwa elektrycznego, przepisami przeciwpożarowymi i innymi powiązanymi przepisami w danym regionie.
- Należy używać zasilacza dostarczonego przez renomowaną firmę. Pobór energii nie może być mniejszy niż wymagana wartość.
- Upewnij się, że zasilanie zostało odłączone przed podłączeniem, zainstalowaniem lub demontażem urządzenia.
- Jeśli produkt jest instalowany na ścianie lub suficie, urządzenie musi być stabilne.
- Jeśli z urządzenia wydobywa się dym, nieprzyjemny zapach lub hałas, natychmiast wyłącz zasilanie i odłącz kabel zasilający, a następnie skontaktuj się z serwisem.
- Jeśli produkt nie działa prawidłowo, skontaktuj się ze sprzedawcą lub najbliższym centrum serwisowym. Nigdy nie próbuj samodzielnie rozmontowywać urządzenia. (Nie ponosimy odpowiedzialności za problemy spowodowane przez nieautoryzowane naprawy lub konserwacje.)









OSTRZEŻENIA

- Nie upuszczaj urządzenia ani nie poddawaj go wstrząsom i nie wystawiaj go na działanie wysokiego promieniowania elektromagnetycznego. Unikaj instalacji urządzenia na powierzchniach drgań lub w miejscach narażonych na wstrząsy (może to spowodować uszkodzenie sprzętu).
- Nie umieszczaj urządzenia w bardzo gorącym miejscu (sprawdź specyfikacje urządzenia w celu potwierdzenia właściwej temperatury pracy), w miejscach skrajnie zimnych, wysoce zakurzonych i nie wystawiaj go na działanie wysokiego promieniowania elektromagnetycznego.
- Nie kieruj urządzenia na słońce ani na bardzo jasne miejsca. W innym przypadku może wystąpić niepożądane holo lub rozmazanie (co nie jest wadą), a także obniżenie wytrzymałości czujnika ruchu w tym samym czasie.
- Używaj miękkiej i suchej ściereczki do czyszczenia powierzchni wewnętrznych i zewnętrznych pokrywy urządzenia, nie używaj alkalicznych detergentów.
- Zachowaj wszystkie opakowania po rozpakowaniu do wykorzystania w przyszłości. Transport bez oryginalnego opakowania może spowodować uszkodzenie urządzenia i prowadzić do dodatkowych kosztów.
- Gwarancja nie dotyczy wad produktu i usterek powstałych w wyniku niewłaściwego montażu (w sprzeczności z niniejszym dokumentem).
- Gdy nie zostaną spełnione odpowiednie warunki montażu, woda może dostać się do wnętrza urządzenia i uszkodzić elektronikę.

1. SPIS TREŚCI

Wskazówki i ostrzeżenia	4
1. Cechy i funkcje	5
2. Zawartość opakowania	5
3. Opis urządzenia	6
4. Sposób podłączenia	8
4.1 Schemat ideowy instalacji	8
4.2 Tabela odległości	9
4.3.Schematy połączeń	9
5. Montaż	11
6. Obsługa	11
6.1 Menu główne	12
6.2 Odbieranie rozmowy i podgląd na żywo	13
6.3 Zdjęcia i filmy	14
6.4.Interkom	15
6.5 Detekcja ruchu	16
6.6 Tryby „nie przeszkadzać”	17
6.7 Czas otwarcia wejścia	17
6.8 Wgrywanie własnych melodii	18
6.9 Adresowanie monitora	18
7. Dane techniczne	19
9. Karta gwarancyjna	20

1. WSKAZÓWKI I OSTRZEŻENIA

	Niebezpieczeństwo: Grozi śmiercią lub poważnymi obrażeniami
	Nie należy samodzielnie naprawiać, montować i demontować produktu
	Nie należy umieszczać produktu w miejscu nadmiernie gorącym lub wilgotnym
	Nie należy ciągnąć za przewody ani umieszczać na urządzeniu ciężkich przedmiotów
	Do mycia powierzchni zewnętrznych nie używać wody, rozcieńczalnika ani detergentów
	Nie podłączać do innych urządzeń w trakcie użytkowania
	Aby nie dopuścić do awarii lub porażenia prądem, do czyszczenia używaj wyłącznie - suchej ściereczki
	Jeśli produkt wydaje niepokojący dźwięk lub zapach albo wydobywa się z niego dym, natychmiast odłącz zasilanie i skontaktuj się z serwisem
	Ostrzeżenie: Grozi obrażeniami lub stratami majątkowymi
	Nie wolno dopuszczać do nadmiernego zbierania się kurzu na urządzeniu
	Nie wolno dopuszczać do przedostawania się drobnych przedmiotów do urządzenia
	Podczas montażu należy wybrać miejsce chronione przed nadmiernym nasłonecznieniem i położone z dala od bezpośredniego źródła ciepła
	Zamontować produkt na płaskiej i stabilnej powierzchni
	Jeśli produkt nie będzie używany przez dłuższy czas, polecamy odłączyć zasilanie
	Podczas nagrywania nie usuwać karty microSD - spowoduje to utratę danych

WAŻNE!

Zanim przystąpisz do montażu i użytkowania urządzenia prosimy o dokładne zapoznanie się z niniejszą instrukcją obsługi. Jeżeli pojawią się jakiegokolwiek problemy ze zrozumieniem jej treści prosimy o kontakt ze sprzedawcą urządzenia lub producentem. Samodzielny montaż urządzenia i jego uruchomienie jest możliwe pod warunkiem posiadania podstawowej wiedzy z zakresu elektroniki oraz używania odpowiednich narzędzi. Niemniej zalecane jest dokonywanie montażu urządzenia przez wykwalifikowany personel. Producent nie odpowiada za uszkodzenia mogące wyniknąć z nieprawidłowego montażu czy eksploatacji urządzenia, oraz z dokonywania samodzielnych napraw i modyfikacji.

1. Cechy i funkcje produktu

- 7-calowy ekran LCD
- Rozdzielczość 1024x600px
- Interfejs użytkownika z menu obsługiwanym za pomocą dotykowych ikon
- Możliwość podłączenia do monitora 2 analogowych kamer CCTV
- Funkcja detekcji ruchu z możliwością rejestracji
- Możliwość otwierania elektrozaczełu oraz bramy automatycznej
- Automatyczne lub ręczne rejestrowanie obrazu
- Regulacja jasności, barw i kontrastu
- Regulacja głośności rozmowy i dzwonienia
- Interkom adresowany
- 16 melodii dzwonienia / osobna melodia dla każdego wejścia i interkomu
- Wewnętrzna pamięć flash oraz obsługa kart microSD
- Menu dostępne w języku Polskim i Angielskim
- Wymiary: 222mm(w) x 154mm(sz) x 15mm(g)
- Typ instalacji: 4 + 2

2. Zawartość opakowania



Monitor



Ramka montażowa



Zasilacz DIN



Śruby montażowe
KAM 4x35mm



Kołki rozporowe
M4x35mm



Przewody:
2 x ze złączem
2-pinowym



Przewody:
4 x ze złączem
4-pinowym



Podręcznik
użytkownika

3. Opis urządzeń

3.1 Widok z przodu

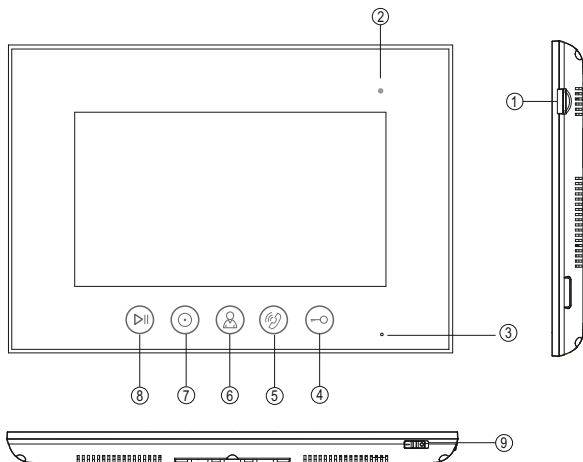

Lp.	Nazwa elementu	Opis
1	Gniazdo karty microSD	Slot na kartę pamięci
2	Dioda sygnalizacyjna	Kontrolka sygnalizuje stan zasilania oraz tryb nocny
3	Mikrofon	Służy do komunikacji z gościem i nagrywania
4	Otwieranie wejścia	Podczas rozmowy lub podglądu otwiera wejście
5	Rozmowa	Przycisk rozpoczęcia i zakończenia rozmowy
6	Podgląd	Wykonywanie podglądu - otwiera kolejne funkcje
7	Interkom	Przycisk otwierający panel połączeń interkomowych
8	Multimedia	W trybie czuwania otwiera moduł pamięci Podczas rozmowy służy do wykonania zdjęcia lub nagrania filmu
9	Wyłącznik	Wyłącznik zasilania

3.2 Widok z tyłu

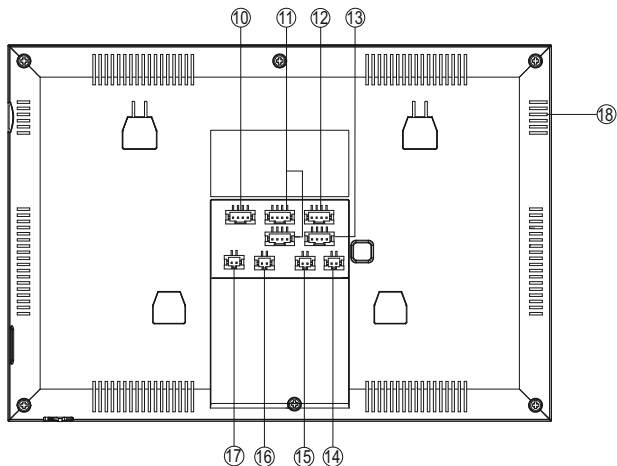

Lp.	Nazwa elementu	Opis
10	Złącze CCTV	Port do podłączenia 2 dodatkowych kamer analogowe CCTV
11	Złącza stacji bramowych	Porty do podłączenia stacji bramowych 1 i 2
12	Złącze interkomowe OUT	Porty na podłączenie dodatkowych monitorów OUT -wyjście na kolejne monitory
13	Złącze interkomowe IN	Porty na podłączenie dodatkowych monitorów IN - wejście z poprzedniego monitora
14	Brama	Wyjście sterujące bramą automatyczną
15	Zasilanie DC	Port do podłączenia zasilania 14,5VDC
16	Złącza techniczne	Serwisowe złącze diagnostyczne
17	Video out	Wyjście wideo na zewnętrzny odbiornik
18	Głośnik	

4. Sposób podłączenia

4.1 Ideowy schemat instalacji

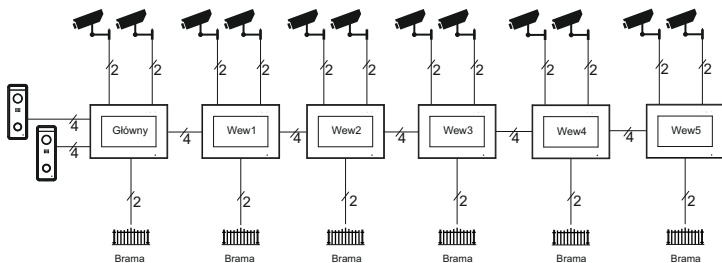

WAŻNE!

Wyjście sterujące automatem bramowym posiada maksymalnie obciążenie 100mA. Zależnie od rodzaju napędu można poprowadzić sygnał bezpośrednio do zacisków w centrali sterującej napędem lub zastosować przekaźnik podłączony wg poniższego schematu.

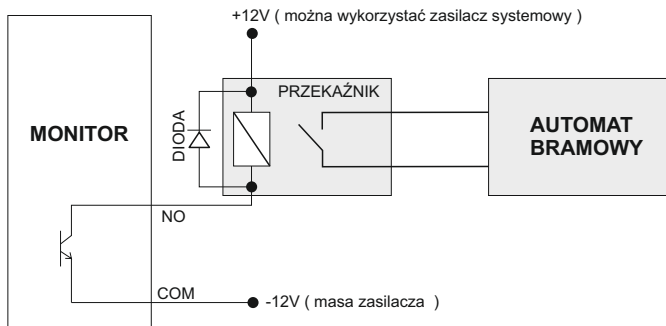

4. Sposób podłączenia

4.2 Tabela odległości i okablowania

Dobranie odpowiedniego okablowania do odległości oraz ilości urządzeń jest kluczowe dla prawidłowego działania systemu.



Przewód typ YTDY (miedziany)



Przewód typ UTP 5 cat.(miedziany)

Długość przewodów	<30 m	<80m	<120m
Przekrój	4x0,2mm ² (ø 0,5mm)	4x0,38mm ² (ø 0,7mm)	4x1mm ² (ø 1,12mm)

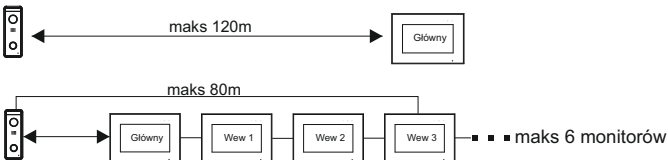

Każdy dodatkowy monitor w systemie zmniejsza maksymalną odległość transmisji o ok. 10m. Jest to wartość orientacyjna, parametr ten jest zależny od wielu zewnętrznych czynników a szczególnie od rodzaju zastosowanego przewodu, jego jakości i przekroju.

4.3 Schematy połączeń

Ważne!

Podczas instalacji należy zwrócić szczególną uwagę na poprawność łączenia przewodów oraz zachowanie właściwej polaryzacji

Schemat połączenia przewodów w instalacji Vidos X



SCHEMAT POŁĄCZENIA SYSTEMU Z 1 MONITOREM

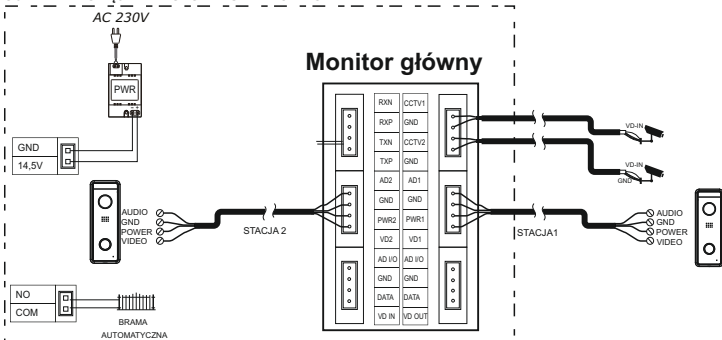

4. Sposób podłączenia

SCHEMAT PODŁĄCZENIA DODATKOWYCH MONITORÓW

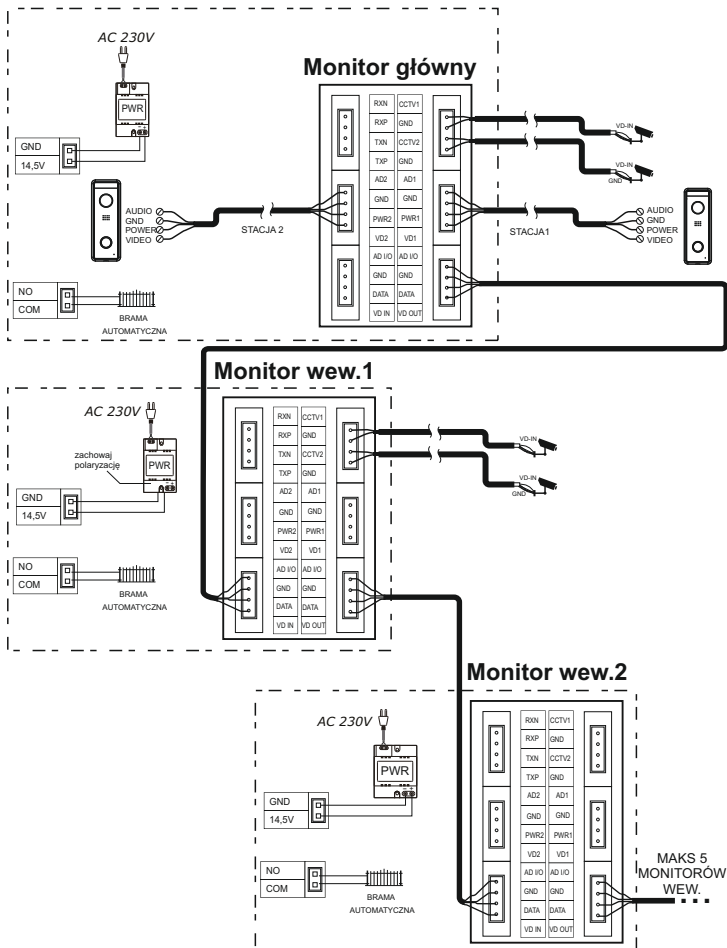

5. Montaż

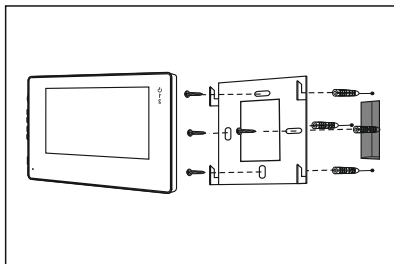
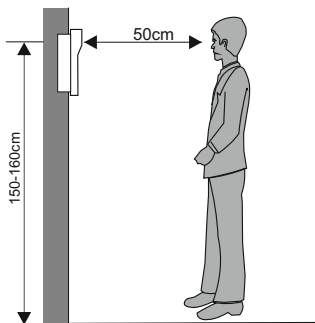

Miejsce montażu monitora

Standardowa wysokość montażu monitora to ok. 1500 mm od podłoża, co oznacza, że środek ekranu jest na poziomie wzroku użytkownika; w takim przypadku środek metalowej ramki powinien zostać umieszczony ok 1450 mm od podłoża.





Montaż i podłączenie instalacji monitora

1. Zdjąć ramkę montażową z tyłu monitora i przymocować ją do ściany za pomocą śrub;
2. Wyciągnąć przewód i podłączyć urządzenie zgodnie z schematem z punktu 4.2.
3. Zawiesić monitor na ramce montażowej;
4. Podłączyć do zasilania.

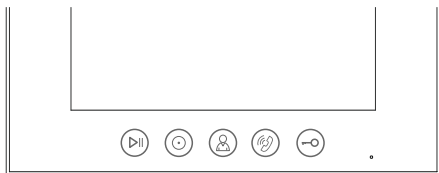
6. Obsługa

Opis dotykowych kursorów na panelu monitora







	Czuwanie - otwiera menu zdjęć Rozmowa - robi zdjęcie / nagrywa film		Czuwanie - otwiera menu główne Rozmowa - odbiera / kończy rozmowę
	Czuwanie - uruchamia menu interkomu Rozmowa - przekazuje na inny monitor		Czuwanie - otwiera menu główne Rozmowa - otwieranie wejścia
	Czuwanie - uruchamia podgląd Podgląd - przełącza widok z kamer	Opis	Czuwanie = monitor w trybie czuwania Rozmowa = podczas rozmowy

6. Obsługa

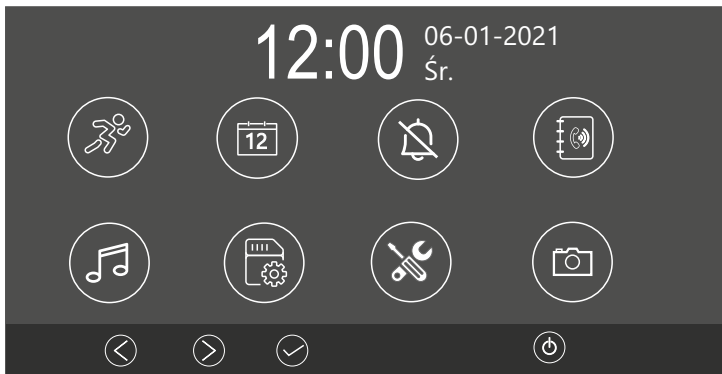







6.1 Menu główne

Aby otworzyć menu główne przyciśnij w trybie czuwania przycisk  na panelu monitora



Po menu poruszaj się kursorami   aby zatwierdzić wybór wybierz . Wyjście 

Opis ikon na ekranie głównym

	Ustawianie adresu monitora
	Ustawianie parametrów detekcji ruchu. Wybór źródła detekcji, czułość oraz jakość nagrania. Harmonogram dla funkcji detekcji ruchu
	Ustawienia daty i godziny
	Włączenie lub wyłączenie funkcji wyciszenia oraz ustawienie jej wg harmonogramu
	Wybór melodii dzwonka oraz czas jego trwania
	Zarządzanie pamięcią urządzenia. Kopiowanie materiałów z pamięci wewnętrznej na kartę oraz usuwanie zdjęć. Formatowanie karty pamięci
	Ustawienia języka, czasu otwarcia rygla, włączanie wygaszacza ekranu i przywracanie ustawień fabrycznych, ustawienia daty i godziny. Włączenie i wyłączenie podświetlenia
	Włączanie i wyłączenie funkcji zapisu oraz wybór sposobu rejestracji.





6. Obsługa - ciąg dalszy

6.2 Podgląd na żywo i odbieranie rozmowy

Po przyciśnięciu przycisku wywołania w stacji bramowej lub przycisku podglądu na monitorze, na ekranie monitora pojawi się obraz z tej kamery wraz z ikonami funkcyjnymi.





Opis ikon

	Krótkie przyciśnięcie - wykonanie zdjęcia Długie przyciśnięcie (3 sek) - nagranie filmu (<i>Długość filmu 30 sekund</i>)
	Krótkie przyciśnięcie podczas rozmowy - przekierowanie połączenia na inny monitor Długie przyciśnięcie podczas podglądu lub rozmowy - otwarcie bramy automatycznej
	Krótkie przyciśnięcie - przełączanie widoku pomiędzy stacjami bramowymi i kamerami CCTV Długie przyciśnięcie - regulacja parametrów obrazu oraz głośności monitora
	Początek / koniec rozmowy
	Otwieranie furtki

6.2.1 Funkcje podczas rozmowy

Prowadząc rozmowę możesz ręcznie zapisać zdjęcie lub nagrać film nawet jeżeli włączona jest funkcja zapisu automatycznego.

- Aby zarejestrować zdjęcie / film podczas rozmowy wybierz  na panelu monitora
- Aby przełączyć widok z innej stacji bramowej lub kamery CCTV wybierz  .
Bieżące połączenie zostanie zakończone
- Aby przekazać rozmowę na inny monitor w systemie wybierz 

6. Obsługa - ciąg dalszy

6.3 Zdjęcia i filmy

6.3.1 Zapisywanie obrazów i wideo

Monitor jest fabrycznie przygotowany do rejestrowania obrazów i filmów z podglądu i wywołań. Możliwe jest zainstalowanie karty pamięci micro SD.

Pojemność pamięci:

Pamięć wewnętrzna dla zdjęć - **15MB**

Pamięć wewnętrzna dla filmów - **50MB**

Maksymalna obsługiwana pojemność karty pamięci - **128GB**

WAŻNE! Przed użyciem karty pamięci sformatuj ją korzystając z funkcji w menu ustawień. Karta nie jest dołączona o zestawu.



Po wykorzystaniu całej dostępnej pamięci, zdjęcia i filmy są nadpisywane na najstarsze.





6.3.2 Przeglądanie obrazów i wideo

Naciśnięcie ikony  panelu głównym w trybie czuwania umożliwia przeglądanie materiałów. Liczba wpisana w czerwone kółko oznacza liczbę nowych, nieoglądanych zdjęć lub filmów.

Nowe, nieoglądane zdjęcia / filmy są sygnalizowane pulsowaniem podświetlenia przycisku .

Zdjęcia i filmy 001 / 002

Przeгляд zdjęć		28/12/2020 15:24:01	28/12/2020 10:20:01
		28/12/2020 15:21:16	28/12/2020 10:11:09
Przeгляд filmów		28/12/2020 12:03:13	28/12/2020 09:03:03
		28/12/2020 11:56:36	28/12/2020 08:56:36
Przeгляд zapisów z detekcji ruchu		28/12/2020 11:44:10	27/12/2020 08:55:10

6. Obsługa - ciąg dalszy

6.4 Interkom

W trybie czuwania wybierz na panelu monitora  aby otworzyć menu interkomu. Wybierz adres monitora, z którym chcesz się połączyć i przyciśnij symbol słuchawki aby zadzwonić.

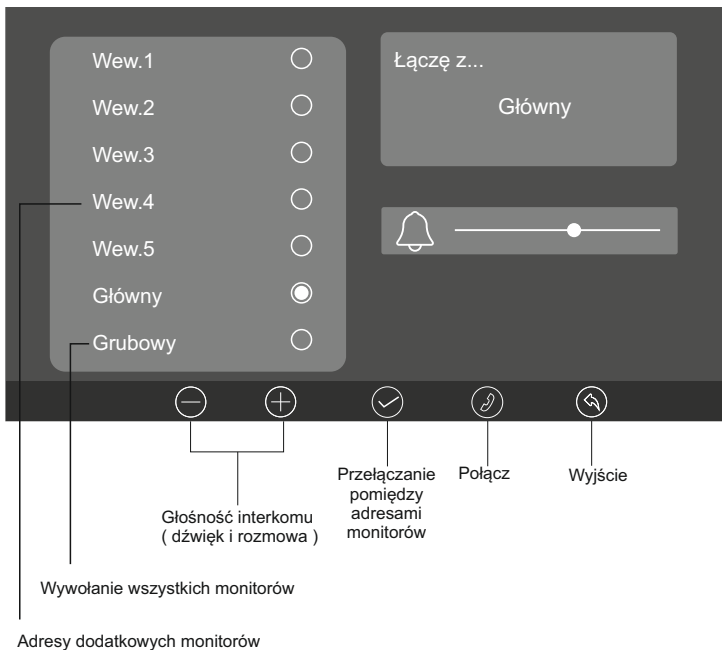

6. Obsługa - ciąg dalszy

6.5 Detekcja ruchu

Monitor wspiera funkcję wykrywania ruchu przed stacją bramową lub kamerą CCTV jeżeli taka jest podłączona do systemu.

Aby otworzyć menu ustawień detekcji ruchu wybierz w menu głównym 

Dostępne funkcje:

- Włączanie i wyłączanie funkcji detekcji ruchu
- Wybór kamery z której ma być realizowana detekcja
- Czulość czujnika wykrywającego ruch
- Jakość nagrania (ilość klatek na sekundę)
- Harmonogram pracy czujnika ruchu

WAŻNE!

Zdarzenia z detekcji ruchu zapisywane są tylko w postaci filmów. Aby korzystać z tej funkcji ustaw tryb rejestracji **WIDEO**.

Podczas nagrywania z detekcji ruchu monitor pozostaje wygaszony

Detekcja ruchu

Detekcja ruchu



Kamera z detekcją ruchu

< Wejście 1 >

Czulość

< Średnia >

Liczba klatek na sekundę

< Wysoka >

Czas rozpoczęcia

< 11 >

Czas zakończenia:

< 13 >



Możesz ustawić harmonogram aktywujący detekcję ruchu automatycznie tylko w określonych godzinach. W tym celu wprowadź godziny rozpoczęcia i zakończenia detekcji w tabeli ustawień. Poza ustawionymi godzinami funkcja będzie nieaktywna.

Korzystając z harmonogramu, suwak detekcji musi być ustawiony w położeniu - włączony

Jeżeli chcesz aby detekcja była włączona przez cały czas od chwili jej aktywowania pozostaw we wszystkich polach ustawienia czasu wartość „ 0 „

WAŻNE!

Długość nagrania wynosi 60 sekund. Połączenie ma priorytet nad detekcją ruchu.

6. Obsługa - ciąg dalszy

6.6 Tryb nocny

Możesz wyciszyć połączenia ze stacji bramowej ręcznie lub wg harmonogramu. Aby otworzyć panel zarządzania tą funkcją wybierz  w menu głównym monitora.

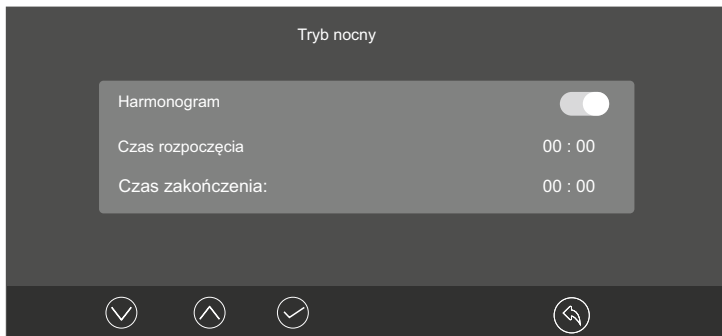

6.7 Czas otwarcia wejścia

Możesz ustawić czas otwarcia w zakresie od 1 do 9 sekund dla każdego z wejść. Dla bramy automatycznej możesz ustawić czas otwarcia poniżej sekundy (*zalecane*) Aby regulować ten parametr otwórz w menu głównym panel ustawień  a następnie wyszukaj zakładkę „**czas otwarcia**” (*znajduje się na drugim widoku*)

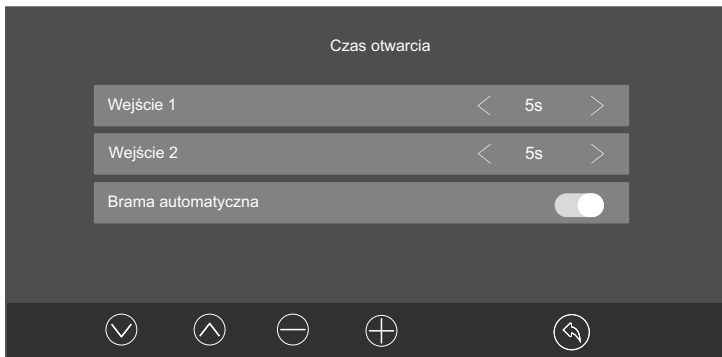

6. Obsługa - ciąg dalszy

6.8 Wgrywanie własnych melodii

Możesz zastąpić fabryczne melodie swoimi własnymi. Odbywa się to za pomocą karty pamięci

- Sformatuj kartę pamięci w monitorze.
- Przy pomocy komputera stwórz na karcie folder „**melody**”
- W folderze „**melody**” stwórz kolejne foldery: **CAM1 / CAM2 / Intercom**

łce Secure Digital (F:) > melody >

Nazwa	Data modyfikacji	Typ
CAM1	08.01.2021 14:07	Folder plików
CAM2	08.01.2021 14:07	Folder plików
Intercom	08.01.2021 14:07	Folder plików

Wgraj pliki muzyczne w formacie MP3 lub WAV do poszczególnych folderów

CAM1 - melodie dla stacji bramowej 1

CAM2 - Melodie dla stacji bramowej 2

Intercom - melodie dla połączeń interkomowych

Włóż kartę do monitora i otwórz menu melodii. Baza plików zostanie zaktualizowana automatycznie

6.9 Adresowanie monitora

Każdy monitor w systemie musi mieć nadany adres. Jeżeli w systemie pracuje tylko jeden monitor, należy ustawić go jako „**główny**”
Każdy kolejny adresu jako adresy wewnętrzne

Aby otworzyć menu adresowania monitora wybierz  w menu głównym a następnie przejdź do zakładki **adres**.

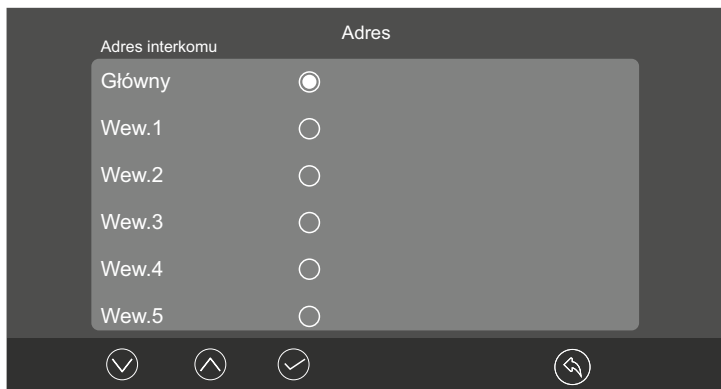

7. Dane techniczne

Kategoria	Parametr
Zasilanie	14,5VDC
Wyświetlacz	7-cali LCD TFT
Rozdzielczość ekranu	1024x600 (RGB)
Obsługiwane typy sygnału wideo	1080P / 720P/CVBS
Podłączenie z panelem zewnętrznym	Obsługuje 2 stacje bramowe
Podłączenie z dodatkowymi monitorami	Obsługuje do 5 dodatkowych monitorów z tej samej serii
Podłączenie dodatkowych kamer	Obsługuje 2 analogowe kamery CCTV
Pojemność pamięci zewnętrznej	Karta MicroSD(8-128GB)
Maksymalna pojemność pamięci	Wbudowana pamięć na obrazy:15MB Wbudowana pamięć na wideo: 50MB Obsługa kart microSD do 128GB
Wymiary(mm)	222(szer.)x154(wys.)x15(głębokość bez ramki)

8. Karta gwarancyjna

Nazwa i model urządzenia

MONITOR M11W

Pieczęć i podpis sprzedawcy w punkcie sprzedaży

.....
Data sprzedaży

1. Firma Vidos udziela gwarancji na zakupione produkty na okres 36 miesięcy od daty zakupu, umieszczonej na niniejszej Karcie Gwarancyjnej i dokumencie zakupu.
2. Usterki produktu ujawnione w okresie gwarancji będą usuwane bezpłatnie w ciągu 21 dni roboczych od daty przyjęcia produktu do punktu serwisowego.
3. Użytkownikowi przysługuje prawo wymiany produktu na nowy, jeżeli:
 - > w okresie gwarancji wykonano cztery istotne naprawy, a produkt nadal wykazuje usterki;
 - > po stwierdzeniu, że wystąpiła usterka niemożliwa do usunięcia. Przy wymianie produktu na nowy potrąca się równowartość brakujących lub uszkodzonych przez Użytkownika elementów (także opakowania) i koszt ich wymiany
4. Użytkownik dostarcza uszkodzony sprzęt na własny koszt do punktu serwisowego
5. Gwarancja nie obejmuje obniżania się jakości urządzenia spowodowanego normalnym procesem zużycia i poniższych przypadków:
 - > niewłaściwym lub niezgodnym z instrukcją obsługi użytkowaniem produktu;
 - > użytkowaniem lub pozostawieniem produktu w nieodpowiednich warunkach (nadmierna wilgotność, zbyt wysoka lub niska temperatura, nasłonecznienie itp.) odmiennych warunków konserwacji i eksploatacji zamieszczonych instrukcji obsługi produktu;
 - > uszkodzeń mechanicznych, chemicznych, termicznych;
 - > uszkodzeń spowodowanych działaniem sił zewnętrznych np. przepięcia w sieci elektrycznej, wyładowania atmosferyczne, powódź, pożar;
 - > uszkodzenie powstałe na skutek niewłaściwego zainstalowania urządzenia niewłaściwego przechowywania urządzenia lub napraw wykonanych przez osoby nieupoważnione;
 - > uszkodzenie powstałe na skutek podłączenia niewłaściwego napięcia.
6. Gwarancja straci ważność w skutek:
 - > zerwania lub uszkodzenia plomb gwarancyjnych;
 - > podłączenia dodatkowego wyposażenia, innego niż zalecane przez producenta produktu;
 - > przeróbek i zmian konstrukcyjnych produktu oraz napraw wykonanych poza punktem serwisu Vidos;
 - > Karta gwarancyjna lub numery seryjne zostały zmienione, zamazane lub zatarte;
7. Karta Gwarancyjna jest ważna tylko w wpisana datą sprzedaży potwierdzonymi pieczęcią i podpisem sprzedawcy.
8. Warunkiem wykonania naprawy jest dostarczenie towaru z niniejszą Kartą Gwarancyjną oraz dowodem zakupu.
9. Punkt serwisowy:

VIDOS Sp. z o.o.
ul. Sokołowska 44
05-806 Sokołów / k. Warszawy

tel. 22 8174008
e-mail: biuro@vidos.pl
www.vidos.pl

V I D O S

ul. Sokołowska 44
05-806 Sokołów k/ Warszawy
tel: +48 22 8174008
email: biuro@vidos.pl
www.vidos.pl